

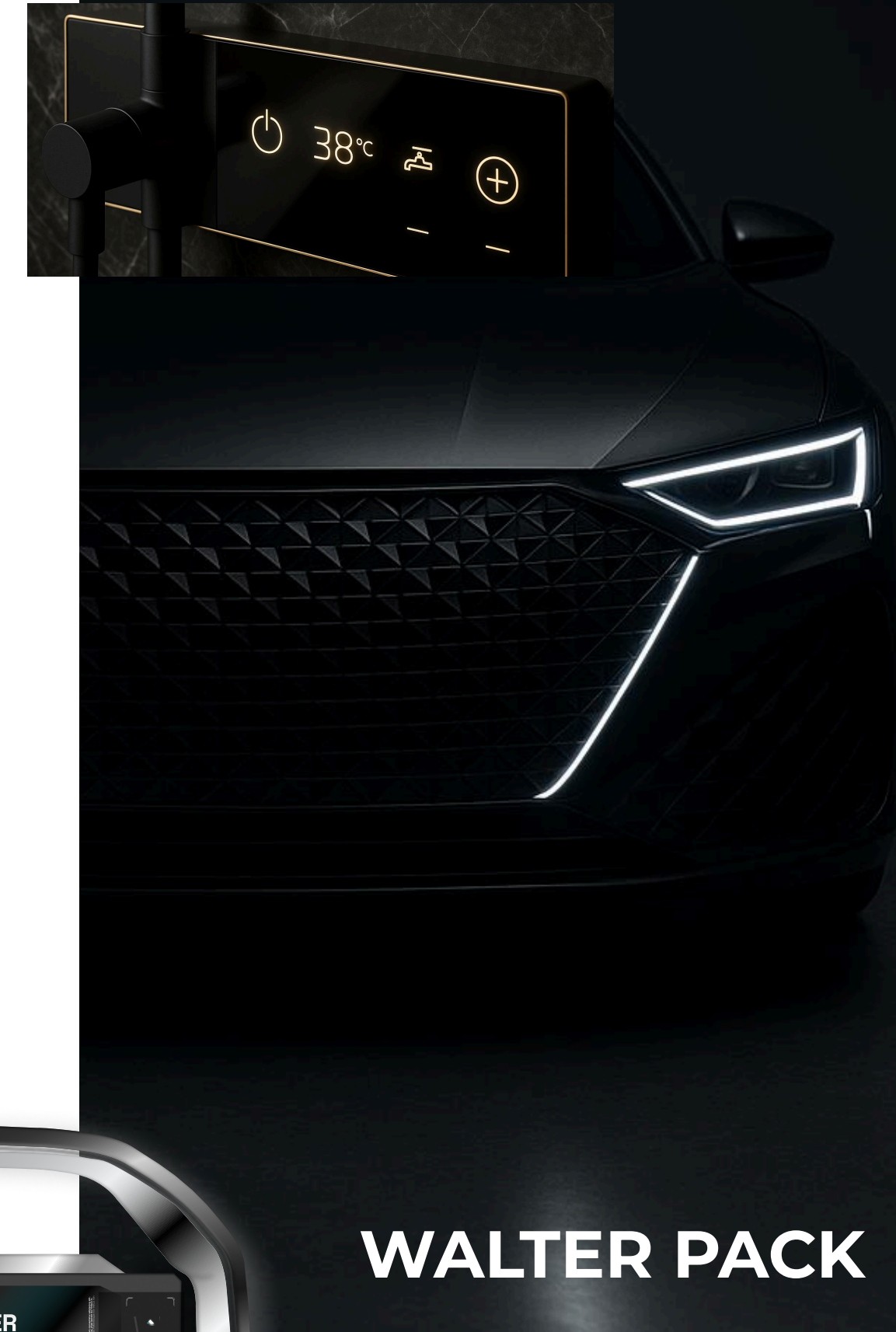

Beyond the surface

Un recorrido por las últimas tendencias.



WALTER PACK

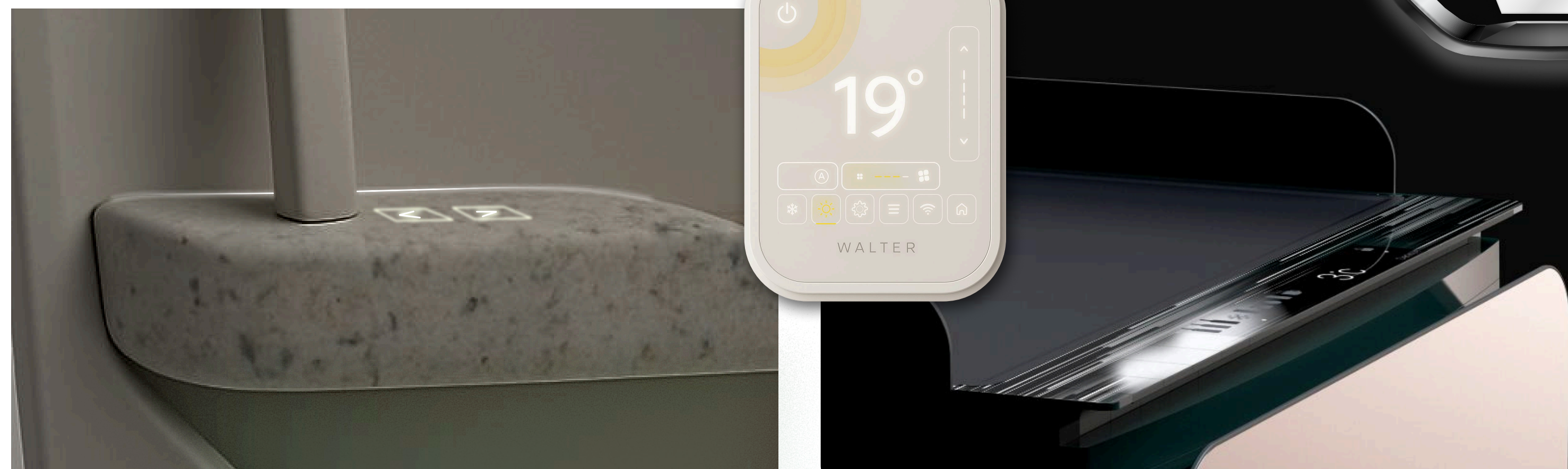

01 · Inteligencia Artificial en el Diseño



IA Generativa & Estética Futurista

La inteligencia artificial transforma el diseño en un proceso más ágil, personalizado y predictivo. Superficies paramétricas, texturas inteligentes y degradados generados por IA dan forma a una nueva estética futurista aplicada a automoción y electrodomésticos, donde tecnología y creatividad evolucionan juntas.



Experiencia Sensorial y Diseño de Superficies

02 • Sensorial & Táctil

El diseño sensorial convierte las superficies en experiencias. Materiales táctiles, efectos translúcidos encapsulados y texturas que juegan con la profundidad generan una conexión emocional y funcional, donde la percepción visual y el tacto se integran para enriquecer la interacción con el producto.

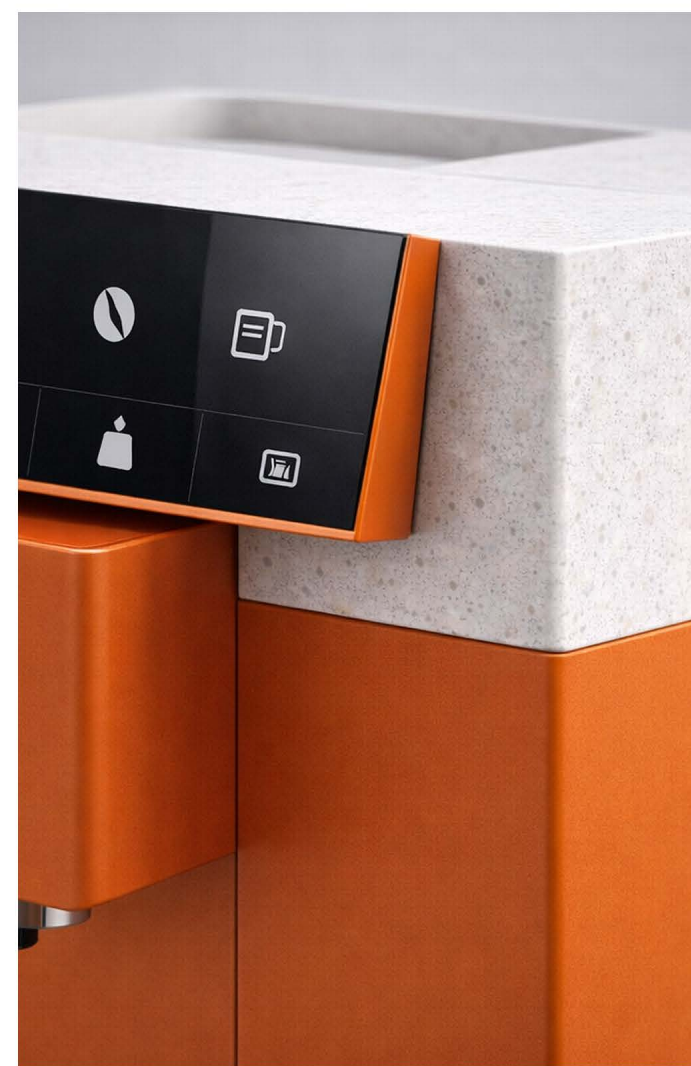
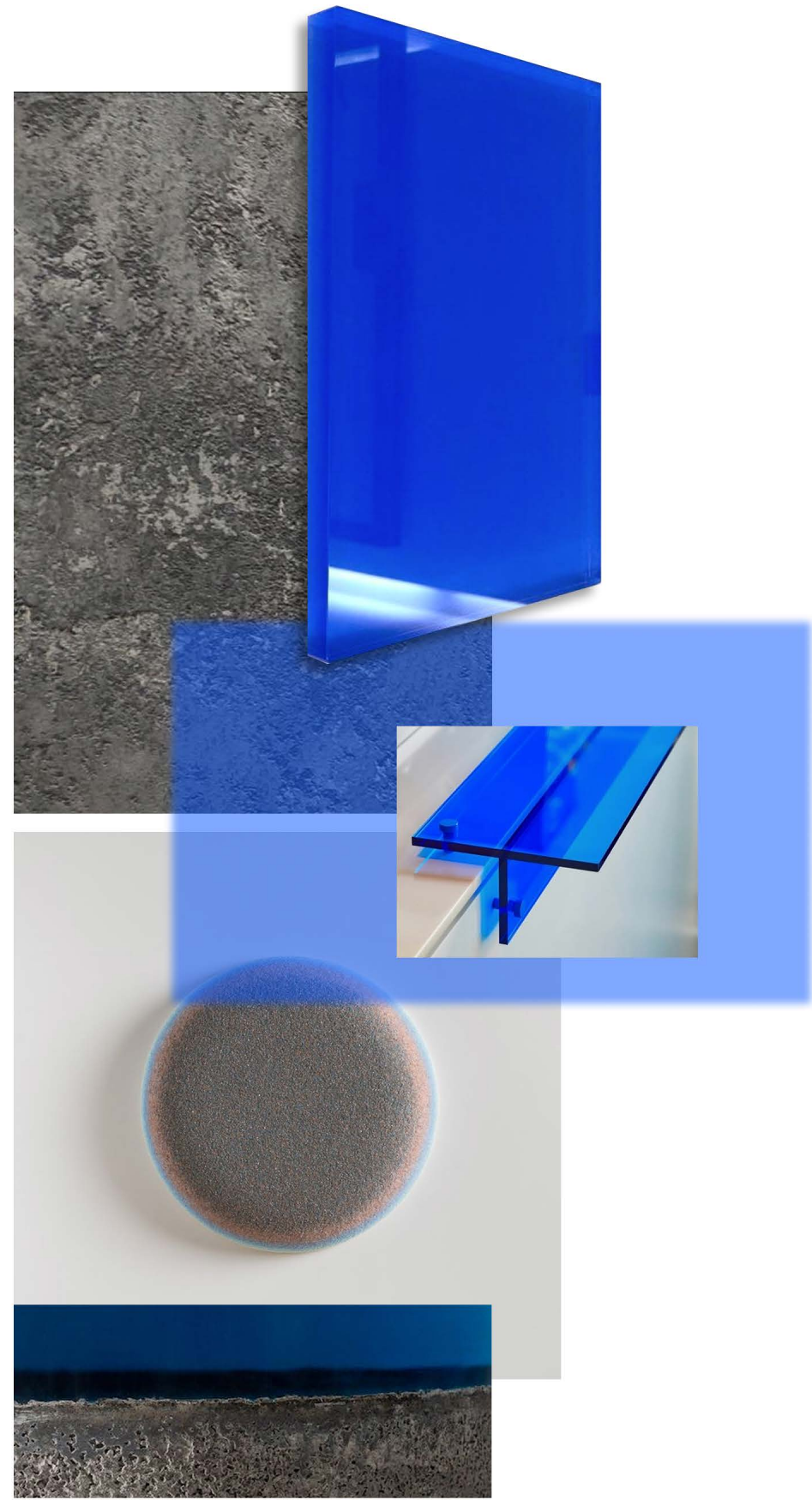
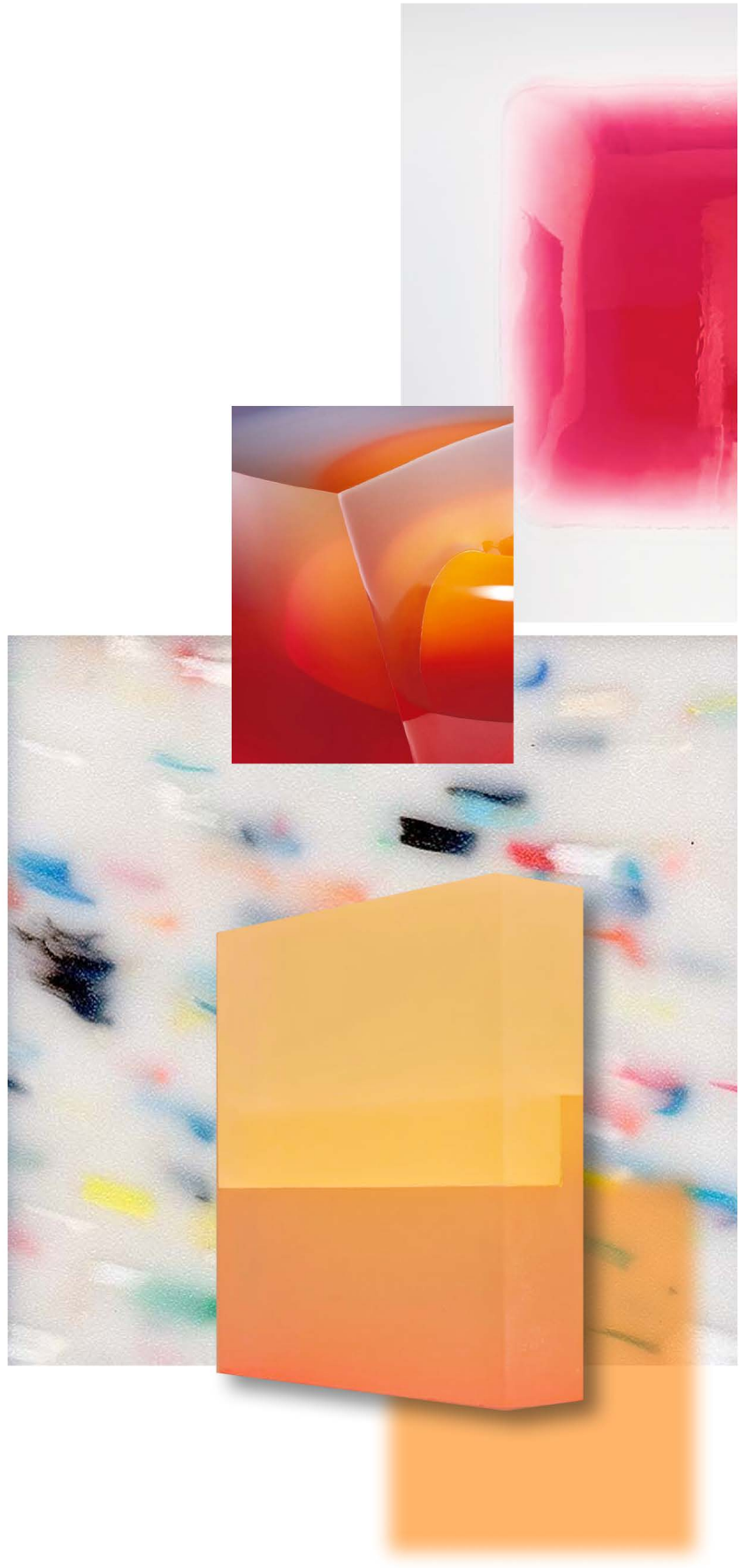



03 · Minimalismo Futurista & Neobrutalismo

Función, Honestidad y Lenguaje Visual Directo

La fusión entre minimalismo futurista y neobrutalismo apuesta por formas puras, estructuras visibles y gráficos contundentes. Un diseño directo y sin artificios que prioriza la funcionalidad, la claridad visual y una estética tecnológica honesta y contemporánea.

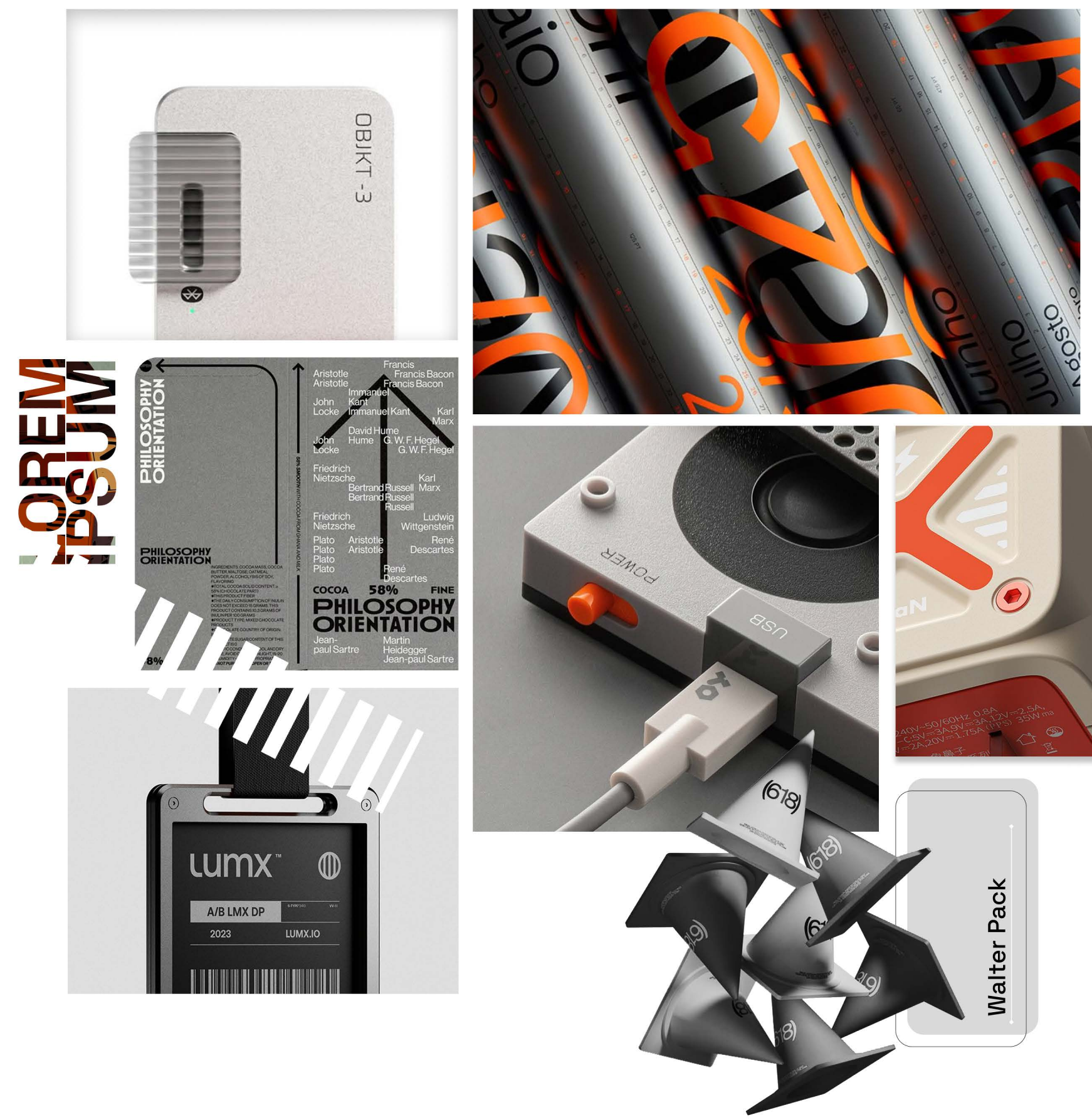

cus metus, vitae laoreet dui
finibus in. Aenean et consetetur
Lorem ipsum dolor sit amet, conse
metus, eget porttitor tellus. Morbi est velit, pellentesque non nisi ornare, efficitur auctor metus.

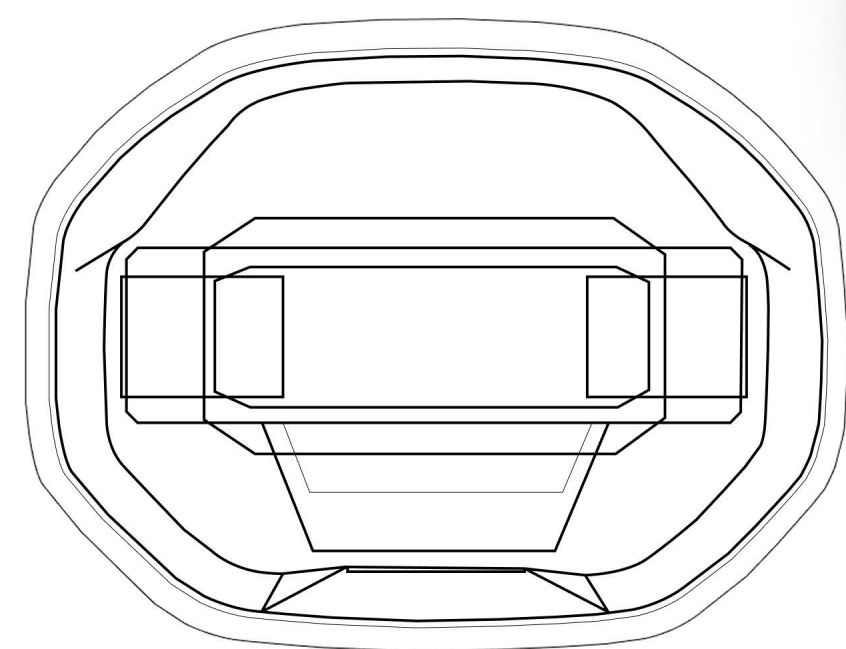



04 · Biofilia



Naturaleza,
Bienestar y
Diseño Orgánico

La biofilia conecta diseño y naturaleza a través de formas orgánicas, texturas suaves y colores terrosos. En entornos físicos y digitales, esta tendencia busca bienestar emocional, confort y equilibrio, humanizando productos tecnológicos mediante un lenguaje más sensorial y cercano.



05 · Quiet Tech



La tecnología se integra de forma discreta y elegante. Interfaces limpias, sensores ocultos, activación por gesto y luz ambiental suave definen una estética silenciosa que transmite calma, sofisticación y confort, ideal para productos premium donde menos es más.



Diseño Silencioso y Tecnología Invisible





06 . Refined Surfaces

Functional
Elegance &
Hybrid
Materials

Superficies refinadas que combinan estética y rendimiento. Acabados mate anti-huella, texturas soft-touch y contrastes entre materiales crean una experiencia premium duradera. La elegancia se convierte en funcionalidad, elevando la percepción de calidad y precisión.



07 · 3D as a Visual Language

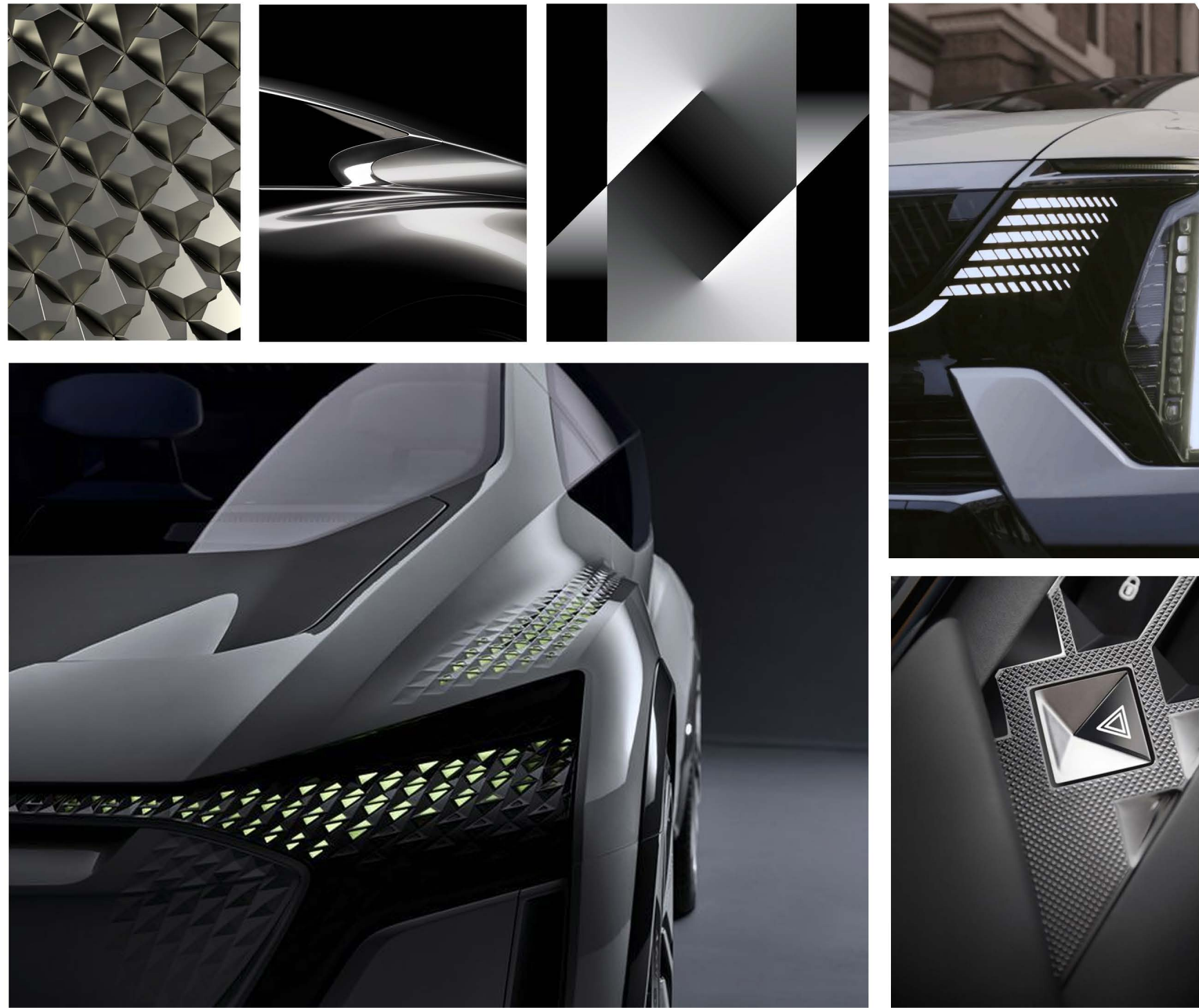

Profundidad, Relieve y Expresión Sensorial

El lenguaje tridimensional redefine la comunicación visual a través de capas, transparencias y relieves táctiles. Luz, color y textura generan volumen y emoción, transformando las superficies en un medio expresivo que invita tanto a mirar como a tocar.



